



BLUTABNAHMESTUHL
BLOEDAFNAMESTOEL

Deneo®.Lab



NEUE
MODELLE / MODELLEN
NIEUWE



DENEØ® is een concentraat van vernieuwingen voor een betere toegankelijkheid voor de verzorging van de patiënt en voor een groter comfort voor zowel de patiënt als de arts. Het ontwerp van DENEØ® is het resultaat van langdurig en uitgebreid onderzoek en vele praktijktests met laboratoriumprofessionals. Dit onderzoek heeft uiteindelijk geleid tot de aanvraag van octrooi en het deponeren van de modellen.

KOMFORT COMFORT

- Um 360° drehbar (bei bestimmten Modellen)
- Begrenzter Raumbedarf = optimale Raumnutzung
- **Bodyshape®**-Polsterung: körpergerechte Position
- 360° wending (op bepaalde modellen)
- Beperkte afmetingen, optimaal gebruik van de ruimte
- Bekleding **Bodyshape®**: natuurlijke stand

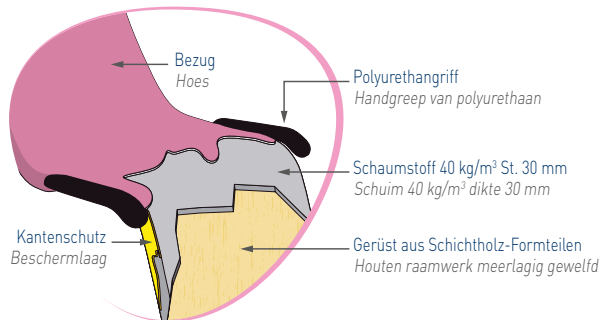

HYGIENE / HYGIENE

- Bezug mit antibakteriellem Schutz (je nach gewählter Farbe, siehe Farbpalette)
- Vereinfachte Reinigung
- Nahtlose geformte Polsterauflage
- Abnehmbare Handgriffe
- Stoffierung mit bacteriewerende bescherming (afhankelijk van de kleurkeuze, zie kleurenoverzicht)
- Gemakkelijk te reinigen
 - Naadloze bekleding
 - Afneembare handgrepen

Belastbar / Capaciteit

200 kg

SICHERHEIT VEILIGHEID

- Notfallposition leicht und schnell erreichbar, kein Krafteinsatz
- Armstützen an der Rückenlehne und integrierte Griffe = lange Lebensdauer
- Rundfuß: sorgt für Kippsicherheit
- Polsterung feuerbeständig M1 (je nach gewählter Farbe, siehe Farbpalette)
- Patientengewicht: 200 kg
- Noodpositie gemakkelijk, moeiteloos en snel
 - Armsteun aan rugleuning bevestigd en handgrepen geïntegreerd → levensduur
 - Ronde voet: stabiliteit van de stoel
 - Zitting van M1 vuurvertragende stoffering (afhankelijk van de kleurkeuze, zie kleurenoverzicht)
 - Maximum gewicht patiënt: 200 kg

Zum Patent angemeldetes Modell
Gedeponeerd model

ZUGÄNGLICHKEIT TOEGANKELIJKHEID

- **Sit'n Go®**-Konzept: Einstiegsposition 50 cm über dem Fußboden (je nach Modell)
- Änderung des Beinstützenwinkels = bequemer Zugang
- **Sit'n Go®** concept: ontvangstand op 50 cm van de grond (afhankelijk van het model)
- Aangepaste hoek van de kniesteunen voor gemakkelijkere toegang

Sit'n Go®-Konzept (je nach Modell) / Sit'n Go® concept (afhankelijk van het model)

Grundstellung des Sessels. Beginstand van de stoel.



Der Patient stützt sich an den beiden Seitengriffen ab - der Sessel schwenkt in die Einstiegsposition. De patiënt steunt op de 2 handgrepen aan weerszijden van de stoel, waardoor de stoel de ontvangstand aanneemt.



Der Sessel schwenkt ohne Eingriff des Personals zurück. De stoel gaat weer in de oorspronkelijke stand staan zonder dat daarbij interventie nodig is.



Die **Notfallposition** kann jederzeit eingenommen werden und wahrt gleichzeitig die Armposition bzgl. des Rumpfs. Op ieder moment kan de stoel in de **noodpositie** gezet worden door de armen op de armsteunen te houden, aan weerszijden van het lichaam.



STANDARDAUSFÜHRUNG

Feste Sitzhöhe (50 cm) oder hydraulisch verstellbare Sitzhöhe (einstellbar von 51 bis 71 cm)
 Gestell und Rundfuß aus Stahl mit hellgrauer Epoxidbeschichtung (außer Art.-Nr. 80010-02R und 80015-02R)
 2 in Sitzhöhe integrierte Polyurethan-Handgriffe
 Einteilige nahtlose Polsterung, feuerbeständiger Bezug (M1), Schaumstoff Stärke 30 mm, Dichte 40 kg/m³
 2 abnehmbare Armstützen, gebogen, Kugelgelenk, mit Schaumstoff und feuerbeständigem Bezug (M1), nahtlos warmgeformt
 Zulässig bis max. Patienten-Körpergewicht von 200 kg (statische Tests bis 500 kg)

STANDAARD EIGENSCHAPPEN

Vaste hoogte (zitting 50 cm) en hydraulisch hoogte verstelbaar (zitting verstelbaar van 51 tot 71 cm)
 Frame en ronde voet van staal met lichtgrijze epoxy afwerking (behalve ref. 80010-02R en 80015-02R)
 2 polyurethaan handgrepen geïntegreerd bij de zitting
 Zitting uit één stuk, naadloos, M1 bekleding, dikte schuim 30 mm, dichtheid 40 kg/m³
 2 afneembare armsteunen, gebogen scharnier met schuim en naadloze thermogevormde M1 bekleding
 Maximum toegestane patiëntgewicht van 200 kg (statisch getest bij 500 kg)



NEUE
 MODELLE / MODELLEN
 NIEUWE

Modelle Modellen	Feste Sitzhöhe, Rundfuß Vaste hoogte ronde voet	Feste Sitzhöhe mit 4-Rollen-Gestell, ø 50 mm Vaste hoogte voet 4 wielen ø 50 mm	Höhenverstellung hydraulisch Hydraulisch hoogte verstelbaar	Mit Rundumdrehung Met wenteling	Sit'n Go® -Konzept concept
80000-02R	●			●	●
80010-02R		●		●	●
80070-02R			●	●	●
80005-02F	●				
80005-02R	●			●	
80015-02R		●		●	
80075-02R			●	●	

Alle Modelle haben den neuen Beinstützenwinkel zur Einstiegs erleichterung.
 Alle modellen zijn voorzien van de nieuwe kniesteun hoek voor een gemakkelijke toegang.

Raumoptimierung Ruimtebesparing

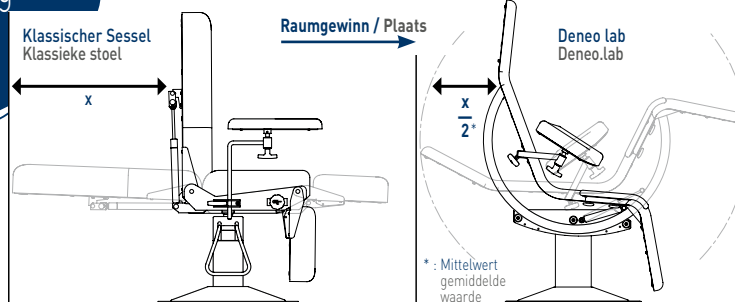

Mit der Rundumdrehung kann das Personal Abnahmen links oder rechts durchführen, ohne den Platz zu wechseln.

Door de 360° wenteling kan de arts zonder zich te verplaatsen de afnames doen.



Zubehör Accessoires



167-10
 Papierrollenhalter
 (Max.-Länge 50 cm, ø 20 cm)
 Papierrolhouder
 (max. lengte 50 cm, ø 20 cm)



964
 Tablett, einzeln
 Blad los
 (240 x 180 x 30 mm)



80901-01
 Tablett mit festem
 Schwenkarm (links / rechts)
 Blad met vaste draaiarm
 (rechts / links)



80902-01
 Tablett mit biegsamem
 Schwenkarm (links / rechts)
 Blad met instelbare
 draaiarm (rechts / links)



80905-01
 Plastikschutz (Fußende)
 Kunststof bescherming
 (beenzijde)



80920-01
 Spannbefestigungsträger
 (Fuß- oder Kopfende)
 Klemhouder
 (been- of hoofdzijde)



80921-01+80920-01
 Spannbefestigung für
 Zubehör ø 16 mm
 Klemmen voor accessoires
 ø 16 mm

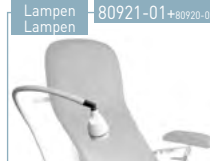

Lampen Lampen 80921-01+80920-01

S. Dokumentation
 Zie de documentatie



2985-01+80921-01
 Infusionsständer,
 selbstverriegelnd, 2 Haken
 Infuushouder 1-hand
 hoogte met 2 haken



80906-01
 Plastikschutz (Kopfende)
 Kunststof bescherming
 (hoofdzijde)

Polsterauswahl, feuerbeständig M1, antibakteriell
Keuze voor M1vuurvertragende stoffering – Bacteriewerend

Classic

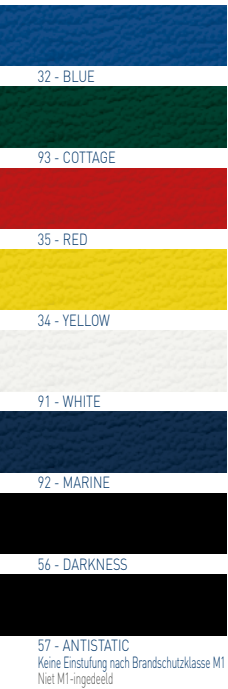

Vitamin

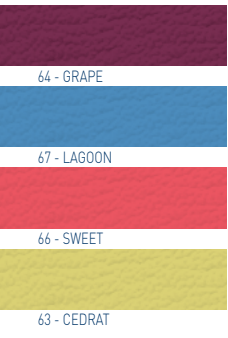

Cosy

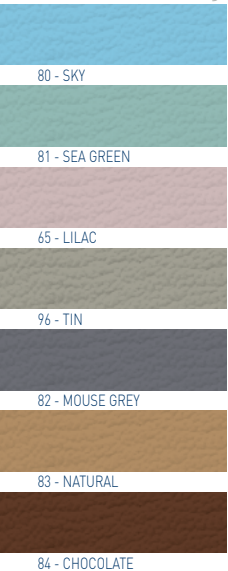

ANTIBAKTERIEEL / FEUERBESTÄNDIG KL. M1 – BACTERIEWEREND / BRANDVEILIG M1



Feste Höhe
Standaardhoogte

Netto-Gew.
Netto gewicht
53 kg

Brutto-Gew.
Bruto gewicht
67 kg

Volumen/Volume
1,164 m³

Höhenverstellung hydraulisch
Hydraulisch
hoogte
verstelbaar

Netto-Gew.
Netto gewicht
60 kg

Brutto-Gew.
Bruto gewicht
74 kg

Volumen/Volume
1,164 m³

Feste Höhe / Standaardhoogte

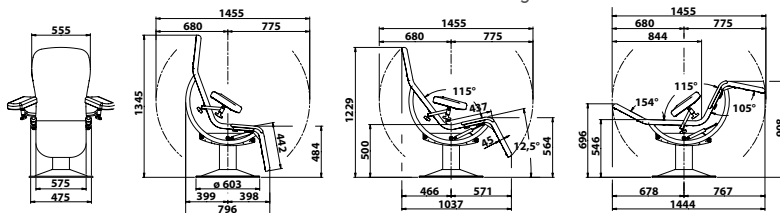

Höhenverstellung hydraulisch / Hydraulisch hoogte verstelbaar

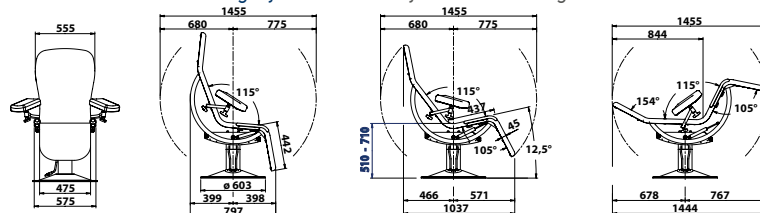

Feste Sitzhöhe mit 4-Rollen-Gestell / Vaste hoogte op voet met 4 wielen

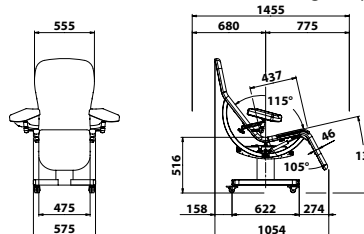

AH-43/14

RITTER-Polsterungen
Bekleding RITTER
Keine Einstufung nach Brandschutzklasse M1
Niet M1-ingedeeld

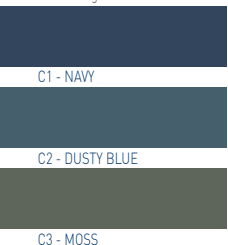

Midmark Europe SAS
22, rue de Saint-Denis - 53500 Ernée
www.promotal.com



CE mark
 communication
 - Zur ständigen Verbesserung unserer Produkte behalten wir uns das Recht vor, alle Angaben ohne Vorankündigung zu ändern / Wij wijzen continu aan verbetering van onze producten. Om die reden, behouden wij ons het recht voor, deze te wijzigen zonder voorafgaande kennisgeving.